

杖の役割

参考元:一般財団法人保健福祉広報協会発行「福祉機器選び方・使い方副読本 基本動作編」

1 免荷

杖に体重を預けることで、足にかかる負担を減らすことができます。

2 バランスの補助

両足+杖を使用することで、からだを支える面積が増え、バランスがとりやすくなります。

支持面積

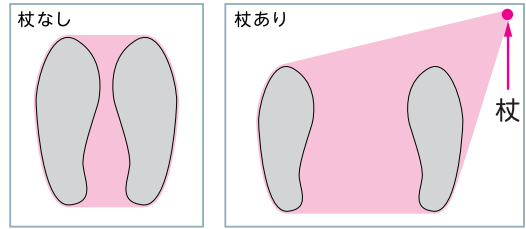

3 歩行のリズム

歩行が不安定になると「イチ」「ニ」「イチ」「ニ」という二拍子のリズムで歩くことが難しくなります。そこで杖を使って、「イチ」「ニ」「サン」の三拍子のリズムでゆっくりと歩くことで、安定した歩行をサポートします。

二拍子のリズム

イチ♪ ニ♪
患側の足 健側の足

三拍子のリズム

イチ♪ ニ♪ サン♪
杖 患側の足 健側の足

杖の合わせ方

参考元:一般財団法人保健福祉広報協会発行「福祉機器選び方・使い方副読本 基本動作編」

腕

を垂直におろしたときの手首(とう骨もしくは尺骨茎状突起)の高さにグリップがくる長さ

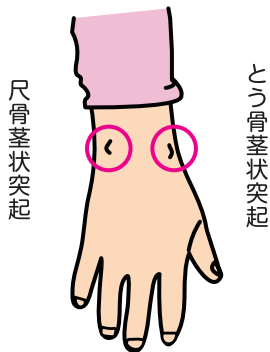

腕

を垂直に下して立位をとっているときの大転子(だいてんし)までの長さ

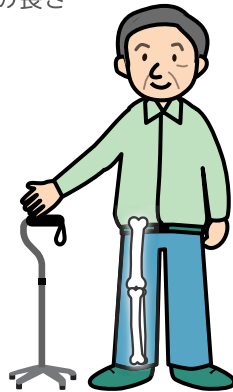

足

の小指の外側 15cm、前方 15cm のところに突いたとき、ひじがかかる曲がる(30°程度)長さ

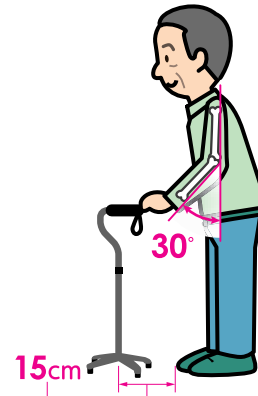

歩行補助杖の種類

参考元:一般財団法人保健福祉広報協会発行「福祉機器選び方・使い方副読本 基本動作編」

C字型※1

T字型※1

オフセットL型※1

ロフstrand杖※2

多脚杖

サイドウォーカー

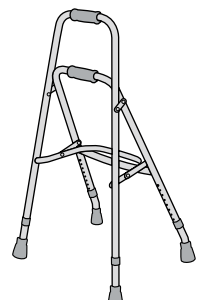
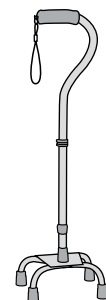
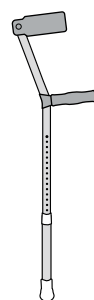
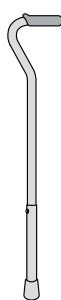
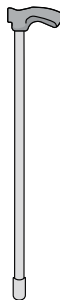
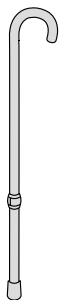

※1 介護保険貸与対象外 ※2 取扱いなし

床ずれ
防止用具

体位
変換器

認知症
老人徘徊
感知機器

手すり

歩行
補助杖

歩行器

車椅子・
車椅子
付属品

スロープ

移動用
リフト・
つり具

介護保険
購入
対象品

販売品

情報



2024年
4月より

福祉用具の貸与・販売において 一部福祉用具に**選択制**が導入されました。

貸与（レンタル）福祉用具のご利用状況を見てみると、主に可動部がなく利用後のメンテナンスもほぼ不要な福祉用具について、貸与期間の長期化にともないレンタル価格の累計額が販売価格を上回ってしまうケースがしばしば発生していることが明らかになっています。

そこで、2024年4月の介護報酬改定にあたり、ご利用者の負担軽減等も考慮し、該当する福祉用具について専門家の意見を交えながら貸与か販売かを選択できる体制（選択制）が新たに導入されました。

一部の福祉用具に係る貸与と販売の選択制の導入 （省令・告示・通知改正）

利用者負担を軽減し、制度の持続可能性の確保を図るとともに、福祉用具の適時・適切な利用、安全を確保する観点から、一部の用具について貸与と販売の選択制を導入する。その際、利用者への十分な説明と多職種の意見や利用者の身体状況等を踏まえた提案などを行うこととする。

第239回 社会保障審議会介護給付費分科会「【資料1】令和6年度介護報酬改定の主な事項について」

選択制の対象となる福祉用具

以下の3つの福祉用具が選択制の対象となります。

固定用スロープ

小さい段差の解消に使用し、
頻繁な持ち運びを要しないもの（固定型）

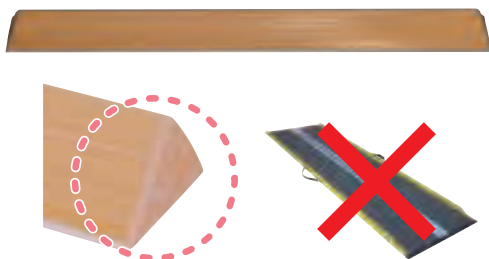

※可搬型は対象外

歩行器

4脚全て杖先ゴム等の形状のもの



※歩行車は対象外

単点杖

杖

多点杖

ロフトランド・クラッチ、
プラットホームクラッチ及び多点杖



※松葉杖は対象外

固定用スロープなど、購入を選択された場合に複数個の使用が必要となる場合は、福祉用具専門相談員もその必要性を十分に検討した上でご利用者に提案することが求められています。



歩行補助杖

床ずれ
防止用具

体位
変換器

認知症
老人徘徊
感知機器

手すり

歩行
補助杖

歩行器

車椅子・
車椅子
付属品

スロープ

移動用
リフト・
つり具

介護保険
購入
対象品

販売品

情報

楽スマ スリーベース R-101ブラック

非課税 重さ 320g

ケイ・ホスピア

レ販
対象

日本製
SGマーク取得



ベース部



接地面

超軽量で安定感抜群の3面式多点杖

商品名	商品番号	商品コード
R-101ブラック	24-5662-0	00875-000013

ご利用者負担額 (1割)	100円	(2割) 200円	月額レンタル料金	1,000円
		(3割) 300円		

オールカーボンオッドケイン四点式

非課税 重さ 約400g

島製作所

レ販
対象

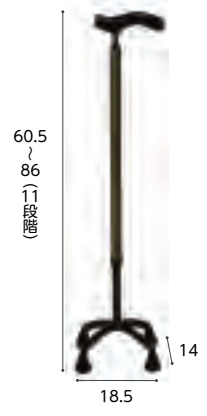

格子BR

超軽量400gの4点杖です。最低高60.5cmで、身長の高い方にも対応します。

商品名	商品番号	商品コード
格子BR	24-5467-0	00576-000031

ご利用者負担額 (1割)	100円	(2割) 200円	月額レンタル料金	1,000円
		(3割) 300円		

カーボン四点可動式スモールタイプ

非課税 重さ 440g

島製作所

レ販
対象

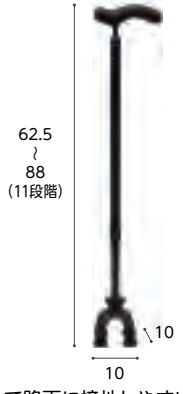

支柱が前後に可動して路面に接地しやすい四点式。四点できちんと接地し、坂道などでも使用可能です。左右両用。

商品名	商品番号	商品コード
カーボン柄グレー	24-5510-0	00576-000033

ご利用者負担額 (1割)	100円	(2割) 200円	月額レンタル料金	1,000円
		(3割) 300円		

ヒューゴステッキオフセット多点杖

非課税 重さ 610g

竹虎

レ販
対象



地面をしっかり捉える新感覚の多点杖

商品名	商品番号	商品コード
ヒューゴステッキオフセット多点杖	24-5555-0	00110-000107

ご利用者負担額 (1割)	100円	(2割) 200円	月額レンタル料金	1,000円
		(3割) 300円		

ケアリング多点杖S

非課税 重さ 約450g

ケアリング

レ販
対象

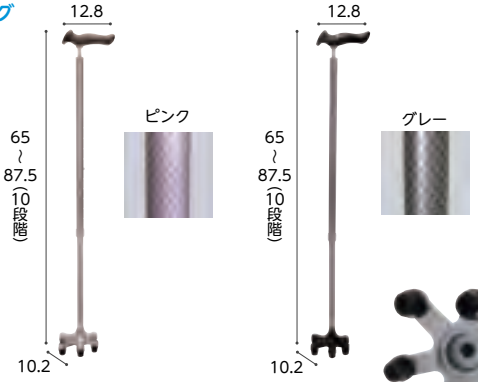

軽量で、持ちやすい細首タイプです。杖先に安定感のある特殊ゴムを採用しています。

商品名	商品番号	商品コード
C033(ピンク)	24-5594-0	01765-000004
C032(グレー)	24-5593-0	01765-000004

ご利用者負担額 (1割)	100円	(2割) 200円	月額レンタル料金	1,000円
		(3割) 300円		

リリース

非課税 重さ 415g (S) 445g (M)

モルテン

レ販
対象

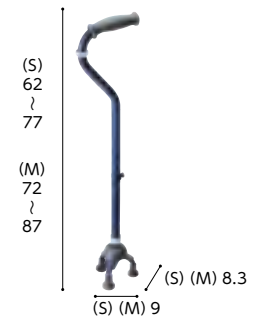

足がぶつからず歩きやすい、自立するコンパクトベースの3点杖

商品名	商品番号	商品コード
Bタイプ(S)	24-5642-0	00054-000410

ご利用者負担額 (1割)	100円	(2割) 200円	月額レンタル料金	1,000円
		(3割) 300円		

商品名	商品番号	商品コード
Bタイプ(M)	24-5643-0	00054-000411

ご利用者負担額 (1割)	100円	(2割) 200円	月額レンタル料金	1,000円
		(3割) 300円		

テトラ・ケイン

非課税 重量 S:440g
M:460g

田辺プレス

レ販対象

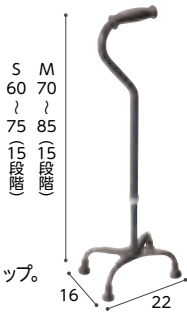

右・左の切替えができて、にぎりやすいオリジナルグリップ。左右両用

商品名	商品番号	商品コード
テトラ・ケイン(青墨)S	24-5449-0	01105-000001
ご利用者負担額 (1割)	100円	月額レンタル料金
(2割)	200円	1,000円
(3割)	300円	
商品名	商品番号	商品コード
テトラ・ケイン(青墨)M	24-5450-0	01105-000028
材質:(杖) マグネシウム合金 (石突キャップ・グリップ) エラストマー		
ご利用者負担額 (1割)	100円	月額レンタル料金
(2割)	200円	1,000円
(3割)	300円	

テトラ・ケインα

非課税 重量 S:500g
M:530g

田辺プレス

レ販対象

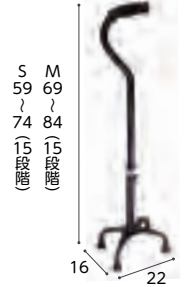

右・左の切替えができて、にぎりやすいオリジナルグリップ。左右両用。

商品名	商品番号	商品コード
テトラ・ケインα(青墨)S	24-5688-0	01105-000033
ご利用者負担額 (1割)	100円	月額レンタル料金
(2割)	200円	1,000円
(3割)	300円	
商品名	商品番号	商品コード
テトラ・ケインα(青墨)M	24-5689-0	01105-000034
材質:(杖) マグネシウム合金 (石突キャップ・グリップ) エラストマー		
ご利用者負担額 (1割)	100円	月額レンタル料金
(2割)	200円	1,000円
(3割)	300円	

床ずれ
防止用具

体位
変換器

認知症
老人徘徊
感知機器

手すり

四点前後可動・固定式2ウェイステッキ

非課税 重量 470g

ユーバ産業

レ販対象



可動・固定切り替えレバー

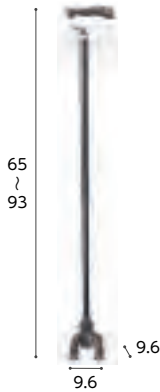

可動・固定2ウェイ機能

斜めに杖をついても前後に可動するので、地面に密着しながらより安定した歩行ができます。切り替えレバーで固定にすれば四点杖として使用可能。

商品名	商品番号	商品コード
TW-0128(ダークグレー)	24-5625-0	01096-000055
ご利用者負担額 (1割)	100円	月額レンタル料金
(2割)	200円	1,000円
(3割)	300円	

テイコブアルミ製4点杖

非課税 重量 590g

幸和製作所

レ販対象



レッドフラワー

アルミ製で軽量です。幅広くグリップ高さを調整可能なため、様々な身長の方に対応できます。左右両用。

商品名	商品番号	商品コード
レッドフラワー	24-5463-0	00030-000097
ご利用者負担額 (1割)	100円	月額レンタル料金
(2割)	200円	1,000円
(3割)	300円	

歩行
補助杖

歩行器

車椅子・
車椅子
付属品

スロープ

移動用
リフト・
つり具

四点杖 CMS-40S

非課税 重量 980g

松永製作所

レ販対象



身長の高い方にも使いやすい長めのサイズ。左右両用。

商品名	商品番号	商品コード
CMS-40S	24-5303-0	00066-000222
ご利用者負担額 (1割)	100円	月額レンタル料金
(2割)	200円	1,000円
(3割)	300円	

ロフトランドクラッチ CMS-60L

非課税 重量 575g

松永製作所

レ販対象

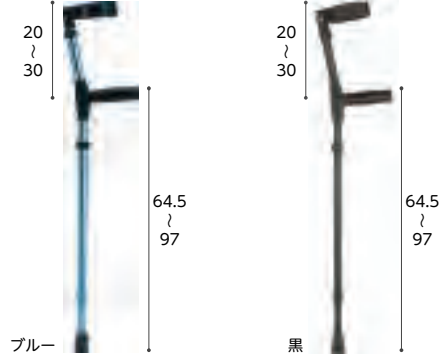

カフ径:9cm

左右どちらでも使用でき、高さ調節も可能です。

商品名	商品番号	商品コード
在庫限定品 ブルー	24-5466-0	00066-000194
黒	24-5464-0	00066-000194
ご利用者負担額 (1割)	100円	月額レンタル料金
(2割)	200円	1,000円
(3割)	300円	

介護保険
購入
対象品

販売品

情報

セーフティーアームウォーカー

イーストアイ

標準

非課税 折りたたみ

販売対象

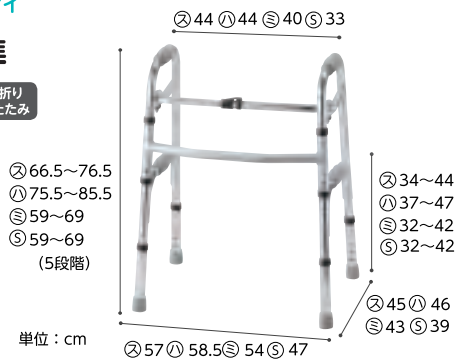

※セーフティーアームウォーカーは、㊸:スタンダードタイプ
㊹:ハイタイプ、㊺:ミニタイプ、㊻:SSタイプの4サイズ
より選択できます。

基本の固定型。持ち上げる動作を繰り返すことで手のリハビリにもなります。

商品名	商品番号	商品コード
スタンダードタイプ	23-5516-0	00465-000036
折りたたみ時:幅56×奥行11×高さ68cm 重さ:2.8kg		
ハイタイプ	23-5761-0	00465-000099
折りたたみ時:幅58×奥行11×高さ77cm 重さ:3.0kg		
ミニタイプ	23-5506-0	00465-000037
折りたたみ時:幅54×奥行10×高さ60.5cm 重さ:2.7kg		
SSタイプ	23-5742-0	00465-000043
折りたたみ時:幅45.5×奥行10.5×高さ60cm 重さ:2.5kg ※室内専用です。		
ご利用者負担額 (1割)	200円	月額レンタル料金
	(2割) 400円	(3割) 600円
		2,000円

床ずれ
防止用具

体位
変換器

認知症
老人徘徊
感知機器

Gタイプ

非課税 折りたたみ 屋内 屋外



溝にはまりにくい幅広キャスター。
6輪タイヤで安定した歩行をサポートします。

商品名	商品番号	商品コード
スタンダードタイプ	23-5551-0	00465-000038
折りたたみ時:幅64×奥行13.5×高さ82.5cm 重さ:4.8kg キャスター:4インチ		
ハイタイプ	23-5930-0	00465-000046
折りたたみ時:幅66×奥行13.5×高さ91.5cm 重さ:5kg キャスター:4インチ		
ミニタイプ	23-5505-0	00465-000027
折りたたみ時:幅62×奥行13.5×高さ75cm 重さ:4.5kg キャスター:4インチ		
ご利用者負担額 (1割)	260円	月額レンタル料金
	(2割) 520円	(3割) 780円
		2,600円

Cタイプ

非課税 折りたたみ 屋内 屋外



前輪は1方向に固定。
少しずつゆっくりと歩行・方向転換をサポート。

商品名	商品番号	商品コード
スタンダードタイプ	23-5552-0	00465-000025
折りたたみ時:幅60×奥行11×高さ73.5cm 重さ:3.1kg キャスター:3インチ		
ハイタイプ	23-5925-0	00465-000047
折りたたみ時:幅61×奥行11×高さ82.5cm 重さ:3.3kg キャスター:3インチ		
ミニタイプ	23-5507-0	00465-000040
折りたたみ時:幅57×奥行10×高さ66cm 重さ:2.9kg キャスター:3インチ		
SSタイプ	23-5743-0	00465-000044
折りたたみ時:幅49×奥行10.5×高さ65.5cm 重さ:2.7kg キャスター:3インチ		
ご利用者負担額 (1割)	240円	月額レンタル料金
	(2割) 480円	(3割) 720円
		2,400円

手すり

歩行
補助杖

歩行器

Mタイプ

非課税 折りたたみ 屋内 屋外



前輪スイングキャスターは小回りがきき、
スムーズな歩行をサポートします。

商品名	商品番号	商品コード
スタンダードタイプ	23-5542-0	00465-000039
折りたたみ時:幅63×奥行11×高さ76.5cm 重さ:3.5kg キャスター:3インチ		
ハイタイプ	23-5832-0	00465-000048
折りたたみ時:幅64.5×奥行12×高さ85cm 重さ:3.7kg キャスター:3インチ		
ミニタイプ	23-5508-0	00465-000041
折りたたみ時:幅61×奥行10×高さ68cm 重さ:3.3kg キャスター:3インチ		
SSタイプ	23-5744-0	00465-000045
折りたたみ時:幅52×奥行12.5×高さ68cm 重さ:3.1kg キャスター:3インチ		
ご利用者負担額 (1割)	230円	月額レンタル料金
	(2割) 460円	(3割) 690円
		2,300円

Lタイプ

非課税 折りたたみ 屋内 屋外



スイングキャスターなので方向転換もスムーズです。

商品名	商品番号	商品コード
スタンダードタイプ	23-5751-0	00465-000017
折りたたみ時:幅66×奥行11×高さ82.5cm 重さ:3.8kg キャスター:前輪5インチ、後輪3インチ		
ハイタイプ	23-5931-0	00465-000100
折りたたみ時:幅67.5×奥行12×高さ91.5cm 重さ:4.0kg キャスター:前輪5インチ、後輪3インチ		
ミニタイプ	23-5752-0	00465-000054
折りたたみ時:幅64×奥行11×高さ74.5cm 重さ:3.7kg キャスター:前輪5インチ、後輪3インチ		
ご利用者負担額 (1割)	240円	月額レンタル料金
	(2割) 480円	(3割) 720円
		2,400円

車椅子・
車椅子
付属品

スロープ

移動用
リフト・
つり具

セーフティーアームVタイプウォーカースリム

イーストアイ

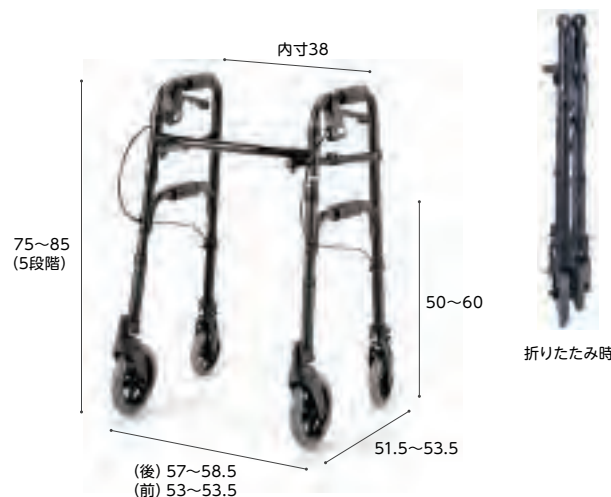

非課税 折りたたみ 屋内 屋外 重さ 4.9kg

ハンドルブレーキ

自分のペースでブレーキ操作を
しながら歩行をサポート。パー
キングブレーキ付き。



室内はもちろん、屋外での歩行もサポートする機能を備えたシンプルな歩行器です。

商品名	商品番号	商品コード
スリムタイプ	23-6889-0	00465-000112
折りたたみ時:幅59×奥行12×高さ78cm キャスター:前輪7インチ、後輪5インチ		
ご利用者負担額 (1割)	260円	月額レンタル料金
	(2割) 520円	(3割) 780円
		2,600円

介護保険
購入
対象品

販売品

情報



歩行器

床ずれ
防止用具

体位
変換器

認知症
老人徘徊
感知機器

手すり

歩行
補助杖

歩行器

車椅子・
車椅子
付属品

スロープ

移動用
リフト・
つり具

介護保険
購入
対象品

販売品

情報

アルコー10型 M/L

星光医療器製作所

レ版
対象

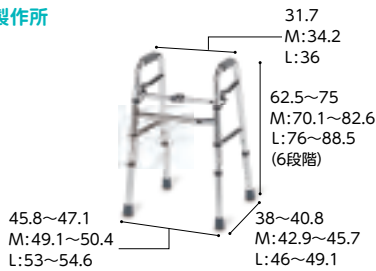

非課税 折り
たたみ
屋内 屋外

商品名	商品番号	商品コード
アルコー10型	23-5703-0	00125-000027
折りたたみ時:幅45.8×奥行12×高さ62.5~75cm 重さ:2.3kg		
商品名	商品番号	商品コード
アルコー10型M	23-6338-0	00125-000075
折りたたみ時:幅54×奥行12×高さ70.1~82.6cm 重さ:2.3kg		
商品名	商品番号	商品コード
アルコー10型L	23-6794-0	00125-000076
折りたたみ時:幅53×奥行23×高さ76~88.5cm 重さ:2.4kg		

ご利用者
負担額 (1割) **200**円 (2割) **400**円 (3割) **600**円 月額レンタル料金 **2,000**円

アルコー10型-A M-A/L-A

星光医療器製作所

非課税 折り
たたみ
屋内 屋外

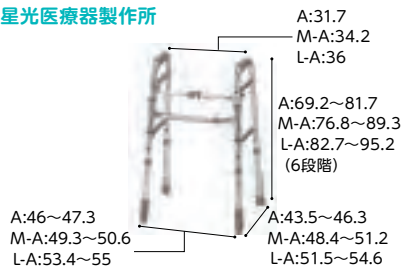

Aセット 直進安定性が
必要な方に

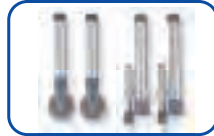

商品名	商品番号	商品コード
アルコー10型-A	23-6791-0	00125-000077
折りたたみ時:幅50×奥行18×高さ69.2~81.7cm 重さ:2.6kg		
商品名	商品番号	商品コード
アルコー10型M-A	23-6592-0	00125-000079
折りたたみ時:幅54×奥行22×高さ76.8~89.3cm 重さ:2.6kg		
商品名	商品番号	商品コード
アルコー10型L-A	23-6795-0	00125-000082
折りたたみ時:幅58×奥行22×高さ82.7~95.2cm 重さ:2.7kg		

ご利用者
負担額 (1割) **260**円 (2割) **520**円 (3割) **780**円 月額レンタル料金 **2,600**円

アルコー10型-B M-B/L-B

星光医療器製作所

非課税 折り
たたみ
屋内 屋外

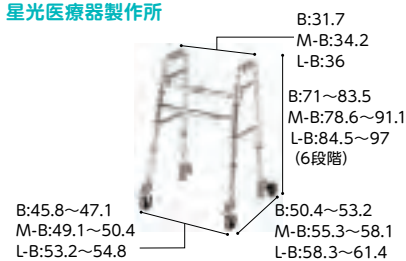

Bセット 小回りが
必要な空間に

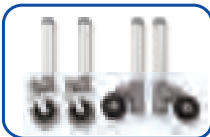

商品名	商品番号	商品コード
アルコー10型-B	23-6032-0	00125-000057
折りたたみ時:幅54×奥行22×高さ71~83.5cm 重さ:3.2kg		
商品名	商品番号	商品コード
アルコー10型M-B	23-6603-0	00125-000080
折りたたみ時:幅58×奥行26×高さ78.6~91.1cm 重さ:3.2kg		
商品名	商品番号	商品コード
アルコー10型L-B	23-6796-0	00125-000083
折りたたみ時:幅62×奥行28×高さ84.5~97cm 重さ:3.3kg		

ご利用者
負担額 (1割) **250**円 (2割) **500**円 (3割) **750**円 月額レンタル料金 **2,500**円

アルコー10型-C M-C/L-C

星光医療器製作所

非課税 折り
たたみ
屋内 屋外



Cセット 段差が気になる
空間に



商品名	商品番号	商品コード
アルコー10型-C	23-6362-0	00125-000078
折りたたみ時:幅54×奥行22×高さ78~90.5cm 重さ:3.8kg		
商品名	商品番号	商品コード
アルコー10型M-C	23-6896-0	00125-000081
折りたたみ時:幅58×奥行26×高さ85.6~98.1cm 重さ:3.8kg		
商品名	商品番号	商品コード
アルコー10型L-C	23-6883-0	00125-000084
折りたたみ時:幅62×奥行28×高さ91.5~104cm 重さ:3.9kg		

ご利用者
負担額 (1割) **250**円 (2割) **500**円 (3割) **750**円 月額レンタル料金 **2,500**円

スライドフィット ハイタイプ

ユーバ産業

レ版
対象

- ① 65 ~ 83 (8段階)
- ② 74 ~ 84
- ③ 74 ~ 84
- ④ 76.5 ~ 86.5
- ⑤ 78.5 ~ 88.5 (5段階)



幅4段階調節式で、ご使用者の
体格や、廊下・お部屋に合った
サイズに調節ができます。



- ① 51 ~ 61
- ② 53 ~ 61
- ③ 56.5 ~ 65
- ④ 58 ~ 62
- ⑤ 57 ~ 64

- ① 48 ~ 51
- ② 52.5 ~ 55
- ③ 55.5 ~ 58
- ④ 58.5 ~ 61
- ⑤ 58 ~ 60

商品名	商品番号	商品コード
スタンダード H-0188	23-5768-0	01096-000005
折りたたみ時:幅52×奥行13×高さ66cm 重さ:2.4kg		

ご利用者
負担額 (1割) **220**円 (2割) **440**円 (3割) **660**円 月額レンタル料金 **2,200**円

非課税 ①②③ 屋内 屋外 ④⑤ 屋内 屋外

商品名	商品番号	商品コード
3インチスタンド H-0193S	23-5770-0	01096-000026
折りたたみ時:幅60.5×奥行11.5×高さ76cm 重さ:2.8kg		

ご利用者
負担額 (1割) **240**円 (2割) **480**円 (3割) **720**円 月額レンタル料金 **2,400**円

商品名	商品番号	商品コード
3インチキャスター H-0193C	23-5775-0	01096-000023
折りたたみ時:幅62×奥行12×高さ76cm 重さ:3.3kg		

ご利用者
負担額 (1割) **250**円 (2割) **500**円 (3割) **750**円 月額レンタル料金 **2,500**円

商品名	商品番号	商品コード
4インチダブルキャスター H-0194W	23-5776-0	01096-000024
折りたたみ時:幅63.5×奥行13×高さ79.5cm 重さ:3.8kg		

ご利用者
負担額 (1割) **260**円 (2割) **520**円 (3割) **780**円 月額レンタル料金 **2,600**円

商品名	商品番号	商品コード
5インチキャスター H-0195C	23-5777-0	01096-000025
折りたたみ時:幅63×奥行13×高さ81cm 重さ:3.6kg		

ご利用者
負担額 (1割) **290**円 (2割) **580**円 (3割) **870**円 月額レンタル料金 **2,900**円

MgウォーカーII型

田辺プレス

販売対象



非課税 折りたたみ 重量 1.8~1.9kg
屋内 屋外

<特長>

- 超軽量マグネシウム合金製の歩行補助具です。
- 脚部は太く、大きく、安定した構造です。
- 1cm刻みで高さ調節ができます。
- 横枠は折りたたみ可能で立て掛け収納ができます。



商品名	商品番号	商品コード
Sサイズ	23-5846-0	01105-000011
折りたたみ時: 幅 49 × 奥行約 10 × 高さ 63.5 ~ 78.5cm 重量: 1.8kg		
ご利用者負担額 (1割)	250 円	月額レンタル料金 2,500 円
	(2割) 500 円	
	(3割) 750 円	
商品名	商品番号	商品コード
Mサイズ	23-5845-0	01105-000030
折りたたみ時: 幅 57.5 × 奥行約 9 × 高さ 70 ~ 85cm 重量: 1.9kg		
ご利用者負担額 (1割)	250 円	月額レンタル料金 2,500 円
	(2割) 500 円	
	(3割) 750 円	

床ずれ
防止用具

体位
変換器

認知症
老人徘徊
感知機器

手すり

立ち上がり歩行器 C2021W

アクションジャパン

販売対象



非課税 折りたたみ 重量 2.8kg
屋内 屋外

<使い方の一例>

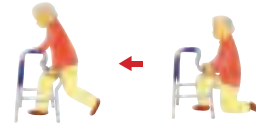

<椅子からの立ち上がり>



いすやトイレでの離着席を、二段式グリップがしっかり応援します。特に負荷のかりやすい脚連結部を二重構造にしています。

商品名	商品番号	商品コード
C2021W	23-5574-0	00428-000021
折りたたみ時: 幅 58 × 奥行 12 × 高さ 78 ~ 91cm		
ご利用者負担額 (1割)	250 円	月額レンタル料金 2,500 円
	(2割) 500 円	
	(3割) 750 円	

歩行
補助杖

歩行器

車椅子・
車椅子
付属品

スロープ

移動用
リフト・
つり具

セーフティーアームUタイプウォーカー

イースタイ



アームレスト
96 ~ 106
下段
グリップ
50 ~ 60

非課税 折りたたみ 重量 7.4kg
屋内 屋外

前腕保持歩行器。軽く、薄型に折りたたみ可。
ハンドルブレーキ付き。

商品名	商品番号	商品コード
大型アームレストタイプ	23-5907-0	00465-000056
折りたたみ時: 幅68 × 奥行20 × 高さ96cm 重量: 7.4kg 前輪7インチ、後輪5インチ		
ご利用者負担額 (1割)	300 円	月額レンタル料金 3,000 円
	(2割) 600 円	
	(3割) 900 円	



センターパッド仕様
使用例



センターパッド
取り付け時

折りたたみ 重量 8.4kg
屋内 屋外

センターパッドをつけると上肢保持歩行器として使用できます。

商品名	商品番号	商品コード
大型アームレストタイプ(センターパッド仕様)	23-5909-0	00465-000105
重量: 8.4kg 前輪7インチ、後輪5インチ		
ご利用者負担額 (1割)	300 円	月額レンタル料金 3,000 円
	(2割) 600 円	
	(3割) 900 円	

介護保険
購入
対象品

販売品

情報

※折りたたむ場合はセンターパッドを取り外してください。
※センターパッドを取り付けた場合、本体は課税対象商品となります。



歩行器

床ずれ
防止用具

体位
変換器

認知症
老人徘徊
感知機器

手すり

歩行
補助杖

歩行器

車椅子・
車椅子
付属品

スロープ

移動用
リフト・
つり具

介護保険
購入
対象品

販売品

情報

アルコーSK型mini/アルコーSK型

星光医療器製作所

非課税 折りたたみ 重さ 11.8 kg
屋内 屋外 アルコーSK型 mini
重さ 12 kg
アルコーSK

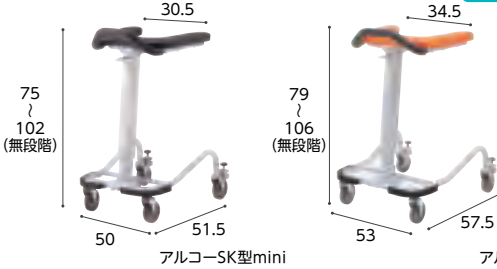

ワンタッチ操作で高さ調整が行えます。歩行速度の調整が行える抵抗器付です。

商品名	商品番号	商品コード
アルコーSK型mini	23-6379-0	00125-000087
ご利用者負担額 (1割)	400円	月額レンタル料金
	(2割) 800円	4,000円
	(3割) 1,200円	
商品名	商品番号	商品コード
アルコーSK型	23-5806-0	00125-000040
キャスター：約4インチ		
ご利用者負担額 (1割)	400円	月額レンタル料金
	(2割) 800円	4,000円
	(3割) 1,200円	

アルコー1G-T型

星光医療器製作所

非課税 折りたたみ 重さ 13.6 kg
屋内 屋外



狭い場所でも移動しやすいコンパクトタイプ。抵抗器付により歩行速度が調整可能です。

商品名	商品番号	商品コード
アルコー1G-T型	23-5534-0	00125-000021
折りたたみ時：幅22×奥行57×高さ87.5～107.5cm キャスター：約4インチ		
ご利用者負担額 (1割)	400円	月額レンタル料金
	(2割) 800円	4,000円
	(3割) 1,200円	

室内用歩行車 トレウォークスリム

日進医療器

高さ調整がワンタッチレバー式で手間いらず。ストップハンドルつきの、手軽に扱える歩行車です。

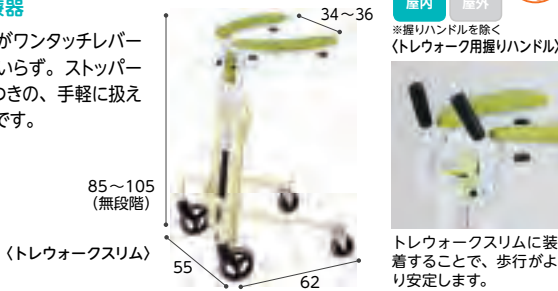

非課税 折りたたみ 重さ 12.1 kg
屋内 屋外
※折りハンドルを除く
(トレウォーク用握りハンドル)
トレウォークスリムに装着することで、歩行がより安定します。

商品名	商品番号	商品コード
トレウォークスリム	23-5782-0	00175-000283
キャスター：前輪約6インチ、後輪約4インチ		
ご利用者負担額 (1割)	400円	月額レンタル料金
	(2割) 800円	4,000円
	(3割) 1,200円	
商品名	商品番号	商品コード
トレウォーク用握りハンドル	23-6239-1	00175-Z00013
幅24×奥行12×高さ24cm		
ご利用者負担額 (1割)	50円	月額レンタル料金
	(2割) 100円	500円
	(3割) 150円	

アルコー1S型

星光医療器製作所

非課税 折りたたみ 重さ 12.4 kg
屋内 屋外

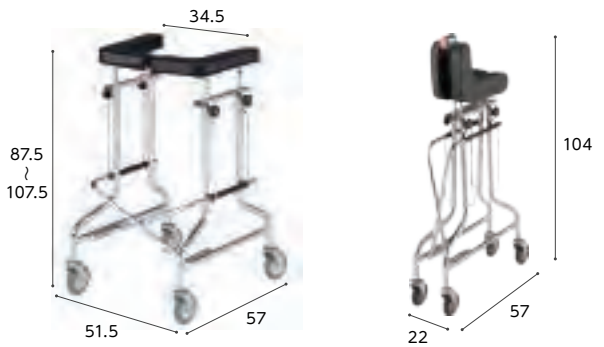

簡単に折りたためる馬蹄型コンパクト歩行車。

商品名	商品番号	商品コード
アルコー1S型	23-5527-0	00125-000011
折りたたみ時：全幅22×奥行57×全高104cm キャスター：直径11cm		
ご利用者負担額 (1割)	350円	月額レンタル料金
	(2割) 700円	3,500円
	(3割) 1,050円	

アルコーDX(デラックス)

星光医療器製作所

非課税 折りたたみ 重さ 11.8 kg
屋内 屋外

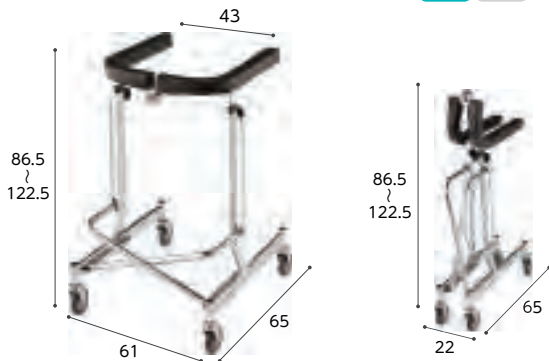

ベッド下部に脚部が入り、歩行器を手前に寄せて立ち座りができます。

商品名	商品番号	商品コード
アルコーDX	23-0613-0	00125-000007
折りたたみ時：幅22×奥行65×高さ86.5～122.5cm キャスター：4インチ		
ご利用者負担額 (1割)	300円	月額レンタル料金
	(2割) 600円	3,000円
	(3割) 900円	

歩行車friend/歩行車friendII

ウェルパートナース

非課税 折りたたみ 重さ 8.5~9.5 kg
屋内 屋外

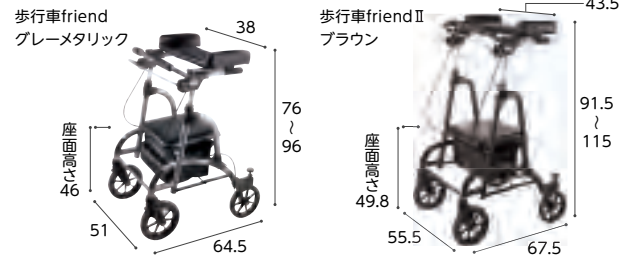

商品名	商品番号	商品コード
歩行車friend(グレーメタリック)	23-6075-0	01009-000025
折りたたみ時：幅51×奥行47×高さ78～98cm キャスター：前輪8インチ・後輪7インチ		
ご利用者負担額 (1割)	420円	月額レンタル料金
	(2割) 840円	4,200円
	(3割) 1,260円	
商品名	商品番号	商品コード
歩行車friendII(ブラウン)	23-6189-0	01009-000028
折りたたみ時：幅55.5×奥行50×高さ96.5～120cm キャスター：前輪8インチ・後輪7インチ		
ご利用者負担額 (1割)	430円	月額レンタル料金
	(2割) 860円	4,300円
	(3割) 1,290円	

シトレア WAW23

幸和製作所



軽量・コンパクトな前腕支持歩行車。

商品名	商品番号	商品コード
WAW23(クリームイエロー)	23-6593-1	00030-000226
折りたたみ時:幅48×奥行40×高さ83.5cm カスター:前輪約20cm、後輪約15cm		
袋サイズ:幅27.5×奥行27×高さ18.5cm		
ご利用者負担額 (1割)	410円	月額レンタル料金 4,100円
(2割)	820円	
(3割)	1,230円	

リトルターンズ

アロン化成

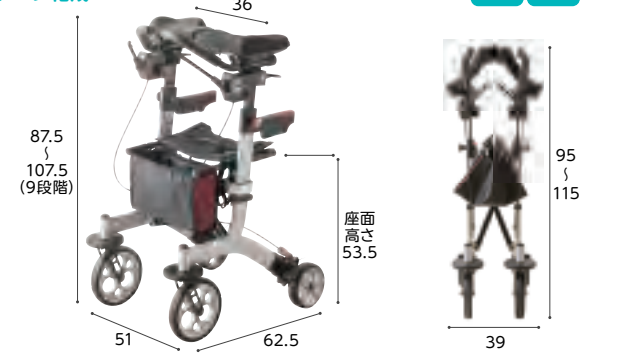

最小旋回径が77.4cmと小さいため、家の狭い廊下でも小回りが利きます。

商品名	商品番号	商品コード
リトルターンズ	23-6706-1	00221-000624
折りたたみ時:幅39×奥行62.5×高さ95~115cm カスター:前輪約8インチ、後輪約6インチ		
袋サイズ:幅29×奥行12×高さ19cm		
ご利用者負担額 (1割)	420円	月額レンタル料金 4,200円
(2割)	840円	
(3割)	1,260円	

コンパルリハモ/コンパル

ナブテスコ

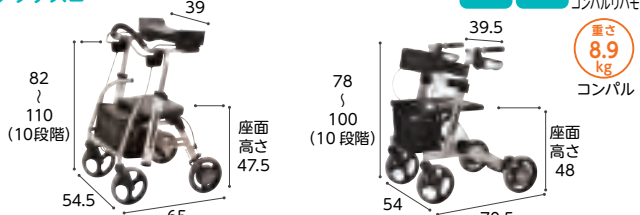

コンパルリハモ

上肢や体幹が不安定な方でも身体をあずけられる前腕支持タイプの歩行器です。抑速ブレーキ搭載。

コンパル

体幹が不安定で前腕支持が必要な方に最適です。

商品名	商品番号	商品コード
コンパルリハモ(リッチクリーム)	23-5996-0	00025-000024
折りたたみ時:幅54.5×奥行40×高さ85cm カスター:約8インチ 袋サイズ:幅32×奥行17×高さ18cm		
ご利用者負担額 (1割)	450円	月額レンタル料金 4,500円
(2割)	900円	
(3割)	1,350円	

商品名	商品番号	商品コード
コンパル(シャンパンゴールド)	23-5885-0	00025-000022
折りたたみ時:幅26×奥行70.5×高さ78~100cm カスター:約8インチ 袋サイズ:幅33×奥行14×高さ18cm		
ご利用者負担額 (1割)	400円	月額レンタル料金 4,000円
(2割)	800円	
(3割)	1,200円	

テイコブリトル F(WAW03)/RF(WAW02)

幸和製作所

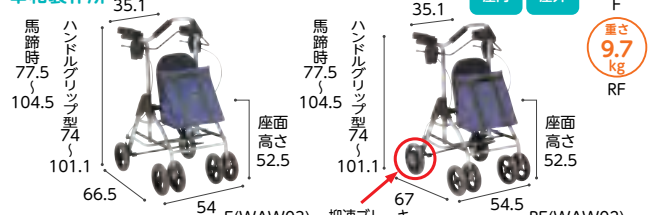

商品名	商品番号	商品コード
テイコブリトルF	23-5988-1	00030-000159
折りたたみ時:幅54×奥行43.5×高さ86.5cm カスター:直径約7インチ		
袋サイズ:幅32×奥行16×高さ34cm		
ご利用者負担額 (1割)	420円	月額レンタル料金 4,200円
(2割)	840円	
(3割)	1,260円	

商品名	商品番号	商品コード
テイコブリトルRF	23-5989-1	00030-000158
折りたたみ時:幅54.5×奥行45×高さ86cm カスター:前輪直径約7インチ、後輪直径約8インチ		
袋サイズ:幅32×奥行16×高さ34cm		
ご利用者負担額 (1割)	500円	月額レンタル料金 5,000円
(2割)	1,000円	
(3割)	1,500円	

テイコブリトルR HS05R

幸和製作所



抑速ブレーキ付で一定の速度を超えるとブレーキ力が働き減速します。転倒を防止し、下り坂でも安定した歩行をすることができます。

※歩行時は座面を上げてご使用ください。

商品名	商品番号	商品コード
テイコブリトルR	23-5958-1	00030-000144
折りたたみ時:幅53.5×奥行39.5×高さ73.5cm 袋サイズ:幅32×奥行16×高さ34cm 重さ:7.8kg カスター:前輪18cm、後輪20cm		
ご利用者負担額 (1割)	400円	月額レンタル料金 4,000円
(2割)	800円	
(3割)	1,200円	

U WalkerII ユーウォーカー-2

タカノ



速度制御付の歩行車。ハンドル高さは98cm(8段階)まで上がり、身長の高い方にも安心してお使いいただけます。

商品名	商品番号	商品コード
ユーウォーカー-2(オレンジ)	23-6595-0	00297-000118
折りたたみ時:幅57×奥行39×高さ86cm カスター:直径20cm		
ご利用者負担額 (1割)	420円	月額レンタル料金 4,200円
(2割)	840円	
(3割)	1,260円	

床ずれ
防止用具

体位
変換器

認知症
老人徘徊
感知機器

手すり

歩行
補助杖

歩行器

車椅子・
車椅子
付属品

スロープ

移動用
リフト・
つり具

介護保険
購入
対象品

販売品

情報



歩行器

床ずれ
防止用具

体位
変換器

認知症
老人徘徊
感知機器

手すり

歩行
補助杖

歩行器

車椅子・
車椅子
付属品

スロープ

移動用
リフト・
つり具

介護保険
購入
対象品

販売品

情報

ヘルシーワンライト

ウィズワン



折り
たたみ
重さ
3.55
kg

屋内 屋外

軽量でコンパクト。ハンドルの切り替えは2段式（直進、左右30度）。

商品名	商品番号	商品コード
ヘルシーワンライト(ターコイズブルー)	23-5932-1	00063-000031
ヘルシーワンライト(ブラウン)	23-5933-1	00063-000031

折りたたみ時：幅21×奥行30×高さ83cm キャスター：直径14.5cm
袋サイズ：(前袋)幅29×奥行2×高さ29cm、(後袋)幅28.5×奥行9×高さ28cm

ご利用者 負担額 (1割)	300円	(2割)	600円	月額レンタル料金	
		(3割)	900円		3,000円

ヘルシーワンライト・カラフル

ウィズワン



折り
たたみ
重さ
3.65
kg

屋内 屋外

エレガントな花柄で、上品さあふれるシルバーカー。スリムにたためて持ち運びも便利なので、電車やバスにも安心して乗れます。

商品名	商品番号	商品コード
ヘルシーワンライト・カラフル(花柄ブルー)	23-5975-1	00063-000032
ヘルシーワンライト・カラフル(花柄ピンク)	23-5974-1	00063-000032

折りたたみ時：幅21×奥行30×高さ83cm キャスター：直径14.5cm
袋サイズ：(前袋)幅29×奥行2×高さ29cm、(後袋)幅28.5×奥行9×高さ28cm

ご利用者 負担額 (1割)	300円	(2割)	600円	月額レンタル料金	
		(3割)	900円		3,000円

ヘルシーワンレジェール

ウィズワン



折り
たたみ
重さ
3.95
kg

屋内 屋外

ハンドル操作からキャスター操作になり、操作性が簡単になりました。

商品名	商品番号	商品コード
ヘルシーワンレジェール(タータンレッド)	23-6421-1	00063-000039

折りたたみ時：幅27.5×奥行32×高さ79cm キャスター：直径14.5cm
袋サイズ：(前袋)幅28.5×奥行3×高さ30cm、(後袋)幅28.5×奥行9×高さ28cm

ご利用者 負担額 (1割)	300円	(2割)	600円	月額レンタル料金	
		(3割)	900円		3,000円

サンティノ WAG02

幸和製作所



折り
たたみ
重さ
4.9
kg

屋内 屋外

折りたたみコンパクトで安定感のあるフレーム構造。

商品名	商品番号	商品コード
サンティノ(ネイビー)	23-6375-1	00030-000189

折りたたみ時：全幅21×奥行30×全高89.5cm キャスター：約5.2インチ

ご利用者 負担額 (1割)	300円	(2割)	600円	月額レンタル料金	
		(3割)	900円		3,000円

シンフォニーSPスリム

島製作所



折り
たたみ
重さ
4.9
kg

屋内 屋外

横幅が小さいスリムな歩行器。狭い場所も小回りがきき、操作しやすい。

商品名	商品番号	商品コード
シンフォニーSPスリム(花柄紺)	23-6344-1	00576-000039
シンフォニーSPスリム(オレンジ/BR)	23-6345-1	00576-000039

折りたたみ時：幅48×奥行33×高さ69cm 袋サイズ：幅27×奥行15×高さ28cm(外寸) キャスター：約5.7インチ

ご利用者 負担額 (1割)	300円	(2割)	600円	月額レンタル料金	
		(3割)	900円		3,000円

シンフォニーSP

島製作所



折り
たたみ
重さ
5.9
kg

屋内 屋外

片方のブレーキで両側のブレーキを制御出来ます。

商品名	商品番号	商品コード
シンフォニーSP(CLブラウン)	52-0159-1	00576-000014
シンフォニーSP(格子紺)	52-0414-1	00576-000014

折りたたみ時：幅50×奥行28.5×高さ86.5cm 袋サイズ：幅30.5×奥行14.5×高さ26cm キャスター：約5.7インチ

ご利用者 負担額 (1割)	300円	(2割)	600円	月額レンタル料金	
		(3割)	900円		3,000円

エール

日本ケアサプライ

グリーンケア 折りたたみ 重量 6.8kg (S) / 7.3kg (M)

屋内 屋外

エールS
座面高さ 43.5
幅 33
奥行 56.1
高さ 69.9 (座面) / 78.4 (4段階)
エールM
座面高さ 50
幅 39
奥行 52.3
高さ 77.3 (座面) / 86.5 (4段階)

安全・便利な機能をそろえたグリーンケアオリジナル歩行器

商品名	商品番号	商品コード
エールS (ボルドー)	23-6174-1	00614-000019
折りたたみ時: 幅 52.3 × 奥行 41.2 × 高さ 88.7 キャスター: 約 8 インチ		
ご利用者負担額 (1割)	300 円	月額レンタル料金
(2割)	600 円	3,000 円
(3割)	900 円	
エールM (シャルドネ)	23-6175-1	00614-000020
折りたたみ時: 幅 58.3 × 奥行 40.6 × 高さ 97.7 キャスター: 約 8 インチ		
袋サイズ: 幅 30 × 奥行 20 × 高さ 16cm		
ご利用者負担額 (1割)	300 円	月額レンタル料金
(2割)	600 円	3,000 円
(3割)	900 円	

テイコブリトルスリム WAW04

幸和製作所

折りたたみ 重量 4.5kg

屋内 屋外

ブラウン
座面高さ 48
幅 58
奥行 47
高さ 64 (座面) / 91 (10段階)

ネイビー

小回りが利き、軽さが魅力のスリム設計。 ※歩行時は座面を上げてご使用ください。

商品名	商品番号	商品コード
テイコブリトルスリム(ブラウン)	23-6000-1	00030-000163
テイコブリトルスリム(ネイビー)	23-6001-1	00030-000163
折りたたみ時: 幅 47 × 奥行 35 × 高さ 72cm 袋サイズ: 幅 30 × 奥行 12 × 高さ 34cm キャスター: 6 インチ		
ご利用者負担額 (1割)	300 円	月額レンタル料金
(2割)	600 円	3,000 円
(3割)	900 円	

テイコブリトル HS05

幸和製作所

折りたたみ 重量 5.0kg

屋内 屋外

ブラック
座面高さ 50
幅 35.5
奥行 64
高さ 65 (座面) / 83 (7段階)

チェックブルー
座面高さ 50
幅 52
奥行 40
高さ 73

ハンドル高さが65cmから調整可能。身長が低い方も使いやすい歩行器です。

商品名	商品番号	商品コード
テイコブリトル(チェックブルー)	23-5738-1	00030-000099
テイコブリトル(ブラック)	23-5739-1	00030-000099
折りたたみ時: 幅 52 × 奥行 40 × 高さ 73cm キャスター: 前輪約 7 インチ、後輪約 6 インチ		
袋サイズ: 幅 32 × 奥行 12 × 高さ 26cm		
ご利用者負担額 (1割)	300 円	月額レンタル料金
(2割)	600 円	3,000 円
(3割)	900 円	

テイコブリトルハイ HS05H/テイコブリトルハイII WAW15

幸和製作所

折りたたみ 重量 5.3kg

屋内 屋外

テイコブリトルハイ
座面高さ 50
幅 36.5
奥行 62.5
高さ 74 (座面) / 92 (7段階)

テイコブリトルハイII
座面高さ 50
幅 36.5
奥行 52
高さ 74 (座面) / 92 (7段階)

軽量でコンパクト。幅広い高さ調節のできる歩行車です。 ※歩行時は座面を上げてご使用ください。

商品名	商品番号	商品コード
テイコブリトルハイ(チェックブルー)	23-5836-1	00030-000143
ご利用者負担額 (1割)	300 円	月額レンタル料金
(2割)	600 円	3,000 円
(3割)	900 円	
テイコブリトルハイII(チェックブラック)	23-6145-1	00030-000173
折りたたみ時: 幅 52 × 奥行 37 × 高さ 81.5cm キャスター: 約 6 インチ 袋サイズ: 幅 32 × 奥行 16 × 高さ 33cm		
ご利用者負担額 (1割)	300 円	月額レンタル料金
(2割)	600 円	3,000 円
(3割)	900 円	

トライリンク

アロン化成

非課税 折りたたみ 重量 7.1kg

屋内 屋外

座面高さ 51.5
幅 38
奥行 56
高さ 76 (座面) / 86 (5段階)

大きく使えて、小さくしまえる。

商品名	商品番号	商品コード
トライリンク	23-6062-0	00221-000467
折りたたみ時: 幅 22 × 奥行 61.5 × 高さ 76~86cm キャスター: 約 8 インチ		
袋サイズ(約): 幅 33 × 奥行 15 × 高さ 25cm		
ご利用者負担額 (1割)	300 円	月額レンタル料金
(2割)	600 円	3,000 円
(3割)	900 円	

リトルターン

アロン化成

折りたたみ 重量 6.4kg (ロー) / 6.5kg (ハイ)

屋内 屋外

ロータイプ
座面高さ 47
幅 34
奥行 48
高さ 67~74.5 (4段階)

ハイタイプ
座面高さ 47
幅 34
奥行 48
高さ 74~86 (6段階)

商品名	商品番号	商品コード
ロータイプ	23-5967-1	00221-000457
折りたたみ時: 幅 26 × 奥行 65 × 高さ 67~74.5cm 袋サイズ: 幅 29 × 奥行 16 × 高さ 28cm キャスター: 約 7.8 インチ		
ご利用者負担額 (1割)	300 円	月額レンタル料金
(2割)	600 円	3,000 円
(3割)	900 円	
ハイタイプ	23-5966-1	00221-000456
折りたたみ時: 幅 26 × 奥行 65 × 高さ 74~86cm 袋サイズ: 幅 29 × 奥行 16 × 高さ 28cm キャスター: 約 7.8 インチ		
ご利用者負担額 (1割)	300 円	月額レンタル料金
(2割)	600 円	3,000 円
(3割)	900 円	

床ずれ
防止用具

体位
変換器

認知症
老人徘徊
感知機器

手すり

歩行
補助杖

歩行器

車椅子・
車椅子
付属品

スロープ

移動用
リフト・
つり具

介護保険
購入
対象品

販売品

情報

歩行器

床ずれ
防止用具

体位
変換器

認知症
老人徘徊
感知機器

手すり

歩行
補助杖

歩行器

車椅子・
車椅子
付属品

スロープ

移動用
リフト・
つり具

介護保険
購入
対象品

販売品

情報

ミシェル WAW22

幸和製作所



女性のためのローレーター型歩行車。

商品名	商品番号	商品コード
ミシェル (パール)	23-6470-1	00030-000194
折りたたみ時: 幅 24 × 奥行 61.5 × 高さ 70cm キャスター: 前輪 8 インチ 後輪 5.2 インチ		
袋サイズ: 幅 25.5 × 奥行 10 × 高さ 18cm		
ご利用者 負担額 (1割)	300 円	月額レンタル料金 3,000 円
(2割)	600 円	
(3割)	900 円	

ミケーレ WAG01

幸和製作所



軽量コンパクト設計。座面に合皮を使用したクラシカルなデザインの歩行器です。段差越えを楽にできるティッピング機能付き。

商品名	商品番号	商品コード
ミケーレ (ネイビー)	23-6235-1	00030-000175
折りたたみ時: 幅 23.5 × 奥行 64.5 × 高さ 79cm キャスター: 前輪 約 7.8 インチ 後輪 約 5.1 インチ		
袋サイズ: 幅 33 × 奥行 14 × 高さ 22cm		
ご利用者 負担額 (1割)	300 円	月額レンタル料金 3,000 円
(2割)	600 円	
(3割)	900 円	

ショッピングターン

アロン化成 ※「かご」はセットではありません。

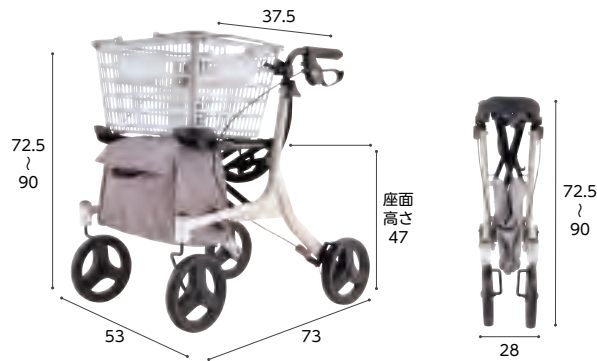

商品名	商品番号	商品コード
ショッピングターン	23-6077-0	00221-000507
折りたたみ時: 幅 28 × 奥行 73 × 高さ 72.5cm キャスター: 約 8 インチ		
袋サイズ: 幅 34 × 奥行 18.5 × 高さ 26 cm		
ご利用者 負担額 (1割)	310 円	月額レンタル料金 3,100 円
(2割)	620 円	
(3割)	930 円	

くらしサポート歩行車 スムーディ買物用カウサポ

パナソニックエイジフリー



積載可能カゴ寸法: 奥行 33cm~45cm 幅 21cm~27cm
上記寸法を下回るカゴやカゴ以外の物を載せた場合、固定機能がないカゴ載せシートが閉じてしまい、載せた荷物が落下する等の事故に繋がる可能性があります。ご注意ください。

散歩からショッピングまで地域での暮らしをひろげます。

商品名	商品番号	商品コード
スムーディ買物用カウサポ	23-6887-1	00980-000440
折りたたみ時: 幅 52 × 奥行 44.5 × 高さ 81~98cm キャスター: 前輪 18cm 後輪 15cm		
ご利用者 負担額 (1割)	400 円	月額レンタル料金 4,000 円
(2割)	800 円	
(3割)	1,200 円	

シンフォニーバスケット クラシックガーデンNB

島製作所



前にも後ろにも座れる快適歩行車

商品名	商品番号	商品コード
シンフォニーバスケット クラシックガーデンNB	23-6509-1	00576-000046
折りたたみ時: 幅 51 × 奥行 41 × 高さ 87cm キャスター: 約 5.7 インチ		
袋サイズ: 幅 29.5 × 奥行 28.5 × 高さ 25.5cm		
ご利用者 負担額 (1割)	300 円	月額レンタル料金 3,000 円
(2割)	600 円	
(3割)	900 円	

テイクプリトルワゴンミニ WAW21 テイクプリトルワゴン WAW07

幸和製作所



買い物に便利なカゴ乗せ機能付き歩行車。

商品名	商品番号	商品コード
テイクプリトルワゴンミニ (ネイビー)	23-6471-1	00030-000190
折りたたみ時: 幅 45 × 奥行 41.5 × 高さ 72cm 袋サイズ: 幅 26 × 奥行 21 × 高さ 22.5cm キャスター: 5.2 インチ		
ご利用者 負担額 (1割)	350 円	月額レンタル料金 3,500 円
(2割)	700 円	
(3割)	1,050 円	
商品名	商品番号	商品コード
テイクプリトルワゴン (ネイビー)	23-6477-1	00030-000171
折りたたみ時: 幅 49.5 × 奥行 42.5 × 高さ 74cm 袋サイズ: 幅 28 × 奥行 21 × 高さ 26cm キャスター: 6 インチ		
ご利用者 負担額 (1割)	350 円	月額レンタル料金 3,500 円
(2割)	700 円	
(3割)	1,050 円	

リトルターンII KM

アロン化成



折りたたみ 重さ 7.5kg
屋内 屋外

商品名	商品番号	商品コード
リトルターンII KM	23-6940-1	00221-000714
折りたたみ時: 幅 27 × 奥行 65 × 高さ 74 ~ 96.5cm キャスター: 直径 20cm		
袋サイズ: 幅 32 × 奥行 17 × 高さ 24cm		
ご利用者負担額 (1割)	400円	月額レンタル料金 4,000円
	(2割) 800円	
	(3割) 1,200円	

リトルターンII

アロン化成



折りたたみ 重さ 6.9kg
屋内 屋外

商品名	商品番号	商品コード
リトルターンII	23-6939-1	00221-000713
折りたたみ時: 幅 27 × 奥行 65 × 高さ 74 ~ 96.5cm キャスター: 直径 20cm		
袋サイズ: 幅 29 × 奥行 16 × 高さ 26cm		
ご利用者負担額 (1割)	350円	月額レンタル料金 3,500円
	(2割) 700円	
	(3割) 1,050円	

床ずれ
防止用具

体位
変換器

認知症
老人徘徊
感知機器

手すり

レッツゴー ウッドパターン/レッツゴーミニ シルバー

竹虎

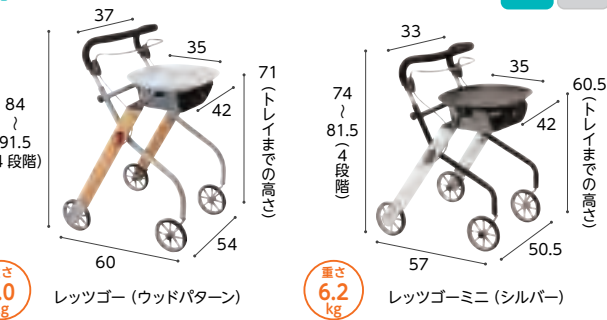

折りたたみ 重さ 7.0kg
屋内 屋外

商品名	商品番号	商品コード
レッツゴー (ウッドパターン)	23-5690-1	00110-000098
折りたたみ時: 幅 54 × 奥行 22 × 高さ 90 ~ 99cm キャスター: 約6インチ		
レッツゴーミニ (シルバー)	23-5993-1	00110-000106
折りたたみ時: 幅 50.5 × 奥行 24 × 高さ 81 ~ 89cm キャスター: 約6インチ		
ご利用者負担額 (1割)	300円	月額レンタル料金 3,000円
	(2割) 600円	
	(3割) 900円	

テイコブリトルホーム/テイコブリトルホームF

幸和製作所

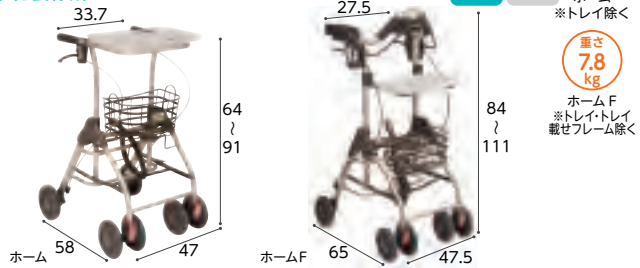

折りたたみ 重さ 5.5kg
屋内 屋外

商品名	商品番号	商品コード
テイコブリトルホーム	23-6063-1	00030-000166
折りたたみ時幅47×奥行41×高さ71.5cm キャスター約6インチ カゴサイズ幅30×奥行20×高さ19cm		
ご利用者負担額 (1割)	350円	月額レンタル料金 3,500円
	(2割) 700円	
	(3割) 1,050円	
テイコブリトルホームF	23-6325-1	00030-000187
折りたたみ時幅47.5×奥行45×高さ85cm キャスター約6インチ カゴサイズ幅30×奥行20×高さ15.5cm		
ご利用者負担額 (1割)	400円	月額レンタル料金 4,000円
	(2割) 800円	
	(3割) 1,200円	

歩行
補助杖

歩行器

車椅子・
車椅子
付属品

スロープ

移動用
リフト・
つり具

くらしサポート歩行車 スムーディ室内用カジサポ

パナソニックエイジフリー

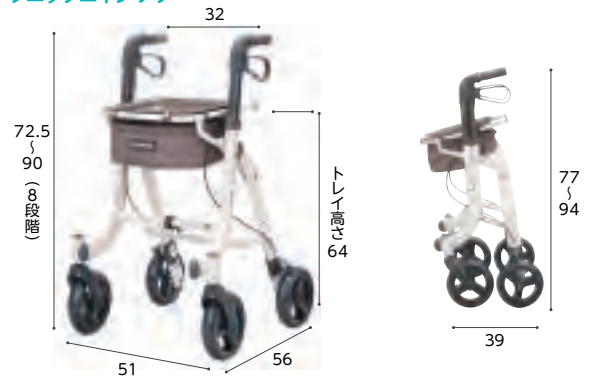

折りたたみ 重さ 5.7kg
屋内

商品名	商品番号	商品コード
スムーディ室内用カジサポ	23-6888-1	00980-000441
折りたたみ時: 幅 51 × 奥行 39 × 高さ 77 ~ 94cm キャスター: 前輪 17cm 後輪 17cm		
ご利用者負担額 (1割)	330円	月額レンタル料金 3,300円
	(2割) 660円	
	(3割) 990円	

テイコブリトルボンベ WAW06

幸和製作所



折りたたみ 重さ 5.6kg
屋内 屋外

商品名	商品番号	商品コード
テイコブリトルボンベ	23-6028-1	00030-000165
折りたたみ時: 幅 52 × 奥行 42.5 × 高さ 81.5cm 袋サイズ: 幅 26 × 奥行 14.5 × 高さ 50cm 重さ: 5.6kg キャスター: 直径 15cm		
ご利用者負担額 (1割)	450円	月額レンタル料金 4,500円
	(2割) 900円	
	(3割) 1,350円	

介護保険
購入
対象品

販売品

情報

ご自宅での暮らしの安心と生活範囲をひろげます

酸素療法したまま外出ができる歩行車

●ボンベがすっぽり入ります。